



JAWFLEX



ZIELSICHER ZUM PASSENDEN PRODUKT



Wir von Orbit Antriebstechnik kennen die Anforderungen des Marktes und wählen bei der Gestaltung des Angebotsprogramms aus dem Spektrum namhafter Partner die unter technischen und wirtschaftlichen Aspekten sinnvollsten Produkte.

Seit 1996 bieten wir auf Kundenbedürfnisse optimal abgestimmte Komponenten und Systeme im Bereich der mechanischen Antriebstechnik.

Als objektiver Dienstleister steht für uns nicht ein bestimmtes Produkt im Vordergrund, sondern die für eine bestimmte Applikation optimale Lösung. Aus unserem breiten Spektrum von Markenprodukten können Sie entweder schnell und einfach selbst das Passende wählen, oder nutzen Sie die Erfahrungen unserer Anwendungsberater in einem persönlichen Gespräch.

Gemeinsam mit Ihnen definieren wir, welche Kupplungen und Antriebskomponenten die größtmögliche Effizienz für Ihre Anforderungen bieten - kundenspezifische Antriebslösungen und Anpassungen mit eingeschlossen.

Technische Beschreibung

Die steckbare und dämpfende Jawflex ist prädestiniert für den Einsatz in schwingungskritischen Anwendungen. Die spielfreie Drehmomentübertragung gewährleistet ein vorgespannter, verschleißfester Elastomerstern. Mit Hilfe wählbarer Shorehärten lassen sich Schwingungsverhalten und Steifigkeit des Antriebsstranges optimieren. Bei Jawflex mit rot eingefärbtem Elastomerstern Shore 64D liegt der Schwerpunkt auf höchstmöglicher Torsions-

steife und Drehmomentübertragung. Bei der grünen und weicheren Ausführung mit Shore 98A liegt die Betonung auf gesteigerten Dämpfungseigenschaften und erhöhter Verlagerungskapazität. Die Jawflex bietet eine bequeme Steckmontage, ist durchschlagsicher und zeichnet sich durch Medien- und Temperaturbeständigkeit aus. Zusätzlich sorgt das Material der Zahnkränze dafür, dass die Jawflex eine elektrische Isolierungsfunktion bietet.

Anwendungsbereiche

- Servomotoren
- Linearsysteme und Positioniereinheiten
- Pumpen und Kompressoren
- Werkzeugmaschinen
- Fördertechnik
- Gantry-Systeme u. Portalroboter u.v.m.

Lieferprogramm

- Außendurchmesserbereich von 14 bis 104 mm
 - Bohrungsdurchmesser von 3 bis 60 mm
 - Nenndrehmomentbereich von 1,6 bis 600 Nm
 - Klemmnaben-, Stellschraubenausführung, Konusspannablen und Klemmnaben in Halbschalenbauweise
 - Kompaktversionen
 - Zahnkränze in Shore 64D (rot), Shore 98A (grün)
-
- **GJC** Klemmnabenausführung
 - **GJS** Stellschraubenausführung
 - **GJD** Klemmnabenausführung in Halbschalenbauweise
 - **ZJC** Kompakte Klemmnabenausführung
 - **ZJS** Kompakte Stellschraubenausführung
 - **GJT** Konusspannabenausführung

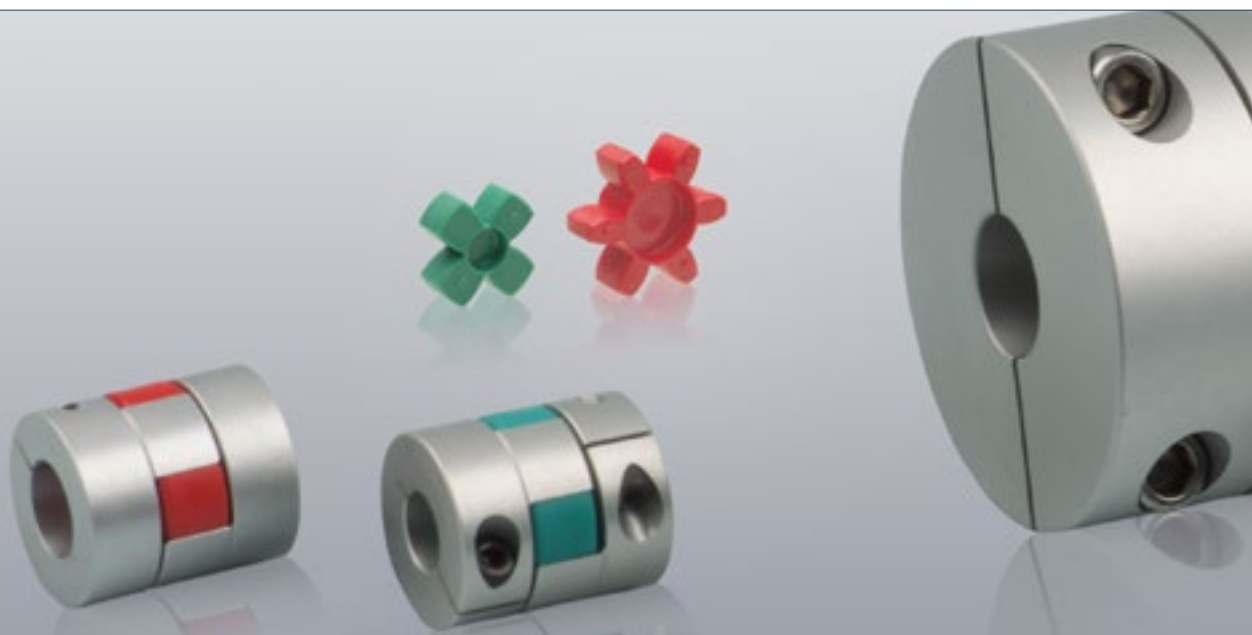

Funktionsprinzip

Die Jawflex ist drehelastisch und in der Lage, auftretende Schwingungen und Stöße wirkungsvoll zu dämpfen. Ihr Aufbau ist dreiteilig und bietet damit eine bequeme axiale Steckmontage. Das Ausgleichselement ist ein Elastomerstern mit evolventenförmigen Zähnen, der unter leichter, definierter Vorspannung in die Kupplungshälften mit konkav ausgebildeten Aufnehmern montiert wird. Diese Vorspannung sorgt dafür, dass die Jawflex eine spielfreie Drehmomentübertragung ermöglicht. Die elastischen Zähne ermöglichen eine Aufnahme von radialen, axialen und winkligen Wellenverlagerungen. Zusätzlich bietet der Zahnkranz durch das verwendete Material eine elektrische Isolierungsfunktion (bitte beachten Sie die zusätzlichen Anmerkungen bei den folgenden Montagehinweisen).

Alternative Shorehärten

Durch die Wahl der Shorehärte des verwendeten Elastomersterns können Steifigkeitsfaktoren und Dämpfungsverhalten der Kupplung optimal auf die jeweiligen Einsatzbedingungen der Applikation abgestimmt werden.

Konusspannablen für hohe Drehzahlen und hohe Reibschlussmomente

Für Anwendungen mit häufigen Drehmomentspitzen und Stoßmomenten steht die Serie GJT mit Konusspannablen im Programm bereit.

Durch ihren symmetrischen Aufbau bieten sie zudem eine hohe Rundlaufgenauigkeit und eignen sich für den Einsatz in hohen Drehzahlbereichen.



Elastomerstern

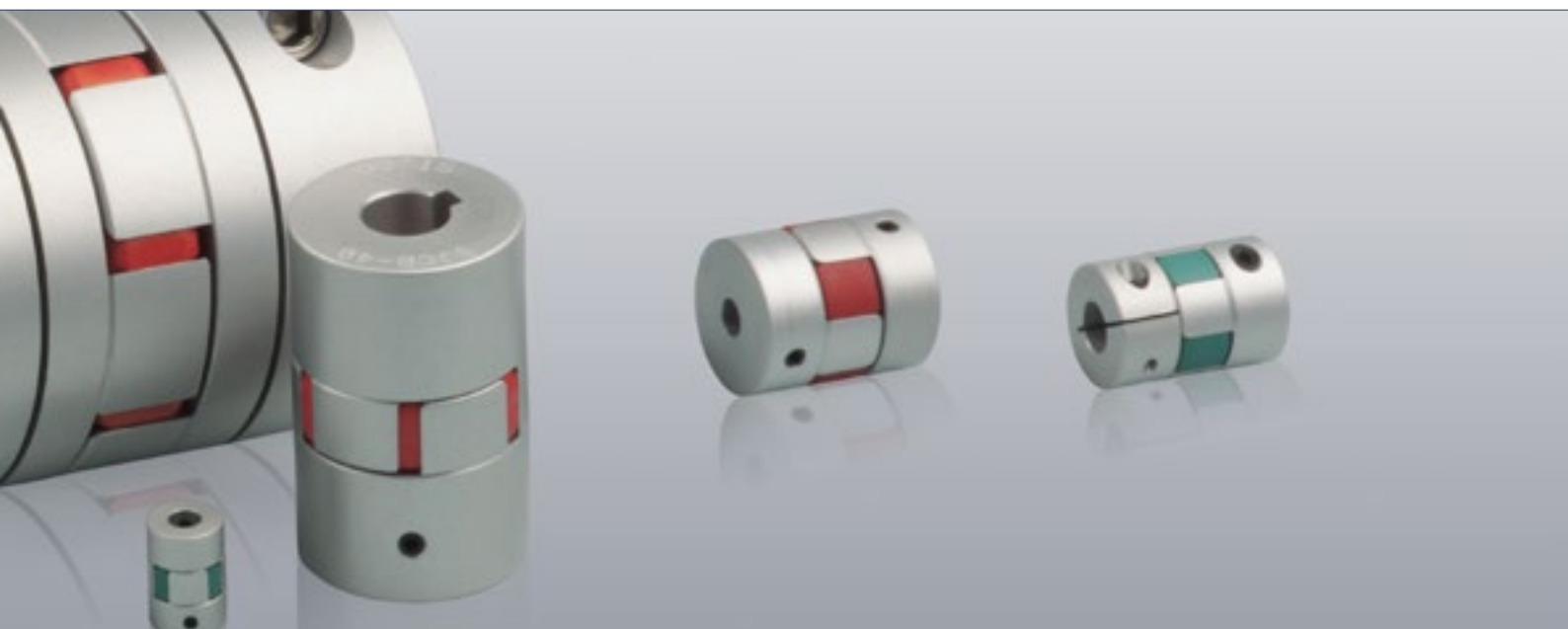

Technische Daten

Jawflex GJC Shorehärte 64D

Klemmnabenausführung

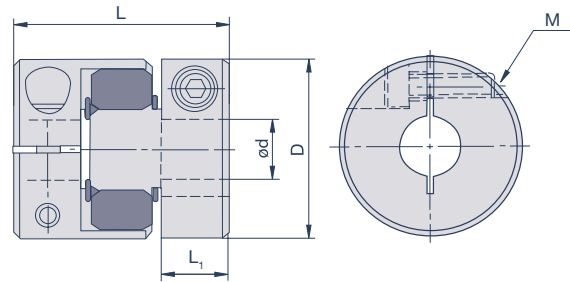

Spezifikationen

Modell	D mm	L mm	L ₁ mm	S mm	M	T _A Nm	max. rpm min ⁻¹	T _{KN} Nm	T _{Kmax} Nm	C _T Nm/rad	g g	Verlagerungen		
												angular °	radial mm	axial mm
GJC14-R	14	22	7	1	M2	0,5	22.000	2	4	30	6	1	0,03	0,6
GJC20-R	20	30	10	1	M2,6	1	15.000	5	10	65	19	1	0,05	0,8
GJC25-R	25	31,25	10	1	M3	1,7	13.000	10	20	220	25	1	0,05	1
GJC30-R	30	44,7	16	1,2	M4	3,5	10.000	14	28	220	55	1	0,06	1
GJC40-R	40	66	25	2	M5	8	8.500	18	36	2.000	160	1	0,04	1,2
GJC48-R	48	66,8	25,3	2	M6	13	7.000	45	90	3.600	224	1	0,05	1,3
GJC55-R	55	78,3	30,3	2	M6	13	6.500	60	120	4.000	330	1	0,06	1,4
GJC65-R	65	90,3	35,3	2,5	M8	30	5.500	180	360	8.000	560	1	0,08	1,5
GJC80-R	80	114,2	45,2	3	M10	50	4.500	320	640	20.000	1.050	1	0,08	1,5
GJC100-R	104	140,2	56,2	3,5	M12	90	3.500	600	1.200	40.000	2.550	1	0,1	2

M= Schraubengröße, T_A= Schraubenanzugsmoment, T_{KN}= Kupplungsennmoment, T_{Kmax}= Kupplungsmaximalmoment, C_T= Drehfedersteife, g= Masse
 GJC40-R bis GJC100-R: 2 Klemmschrauben 180° je Nabe

Bohrungsdurchmesser

Modell	d (mm)																								
	3	4	5	6	8	9	10	11	12	14	15	16	18	20	22	24	25	28	30	32	35	40	45	50	60
GJC14-R	•	•	•																						
GJC20-R		•	•	•	•																				
GJC25-R			•	•	•	•	•																		
GJC30-R				•	•	•	•	•	•	•															
GJC40-R					•	•	•	•	•	•	•	•													
GJC48-R							•	•	•	•	•	•	•	•	•	•									
GJC55-R										•	•	•	•	•	•	•	•	•							
GJC65-R											•	•	•	•	•	•	•	•	•	•	•				
GJC80-R												•	•	•	•	•	•	•	•	•	•	•	•	•	•
GJC100-R																	•	•	•	•	•	•	•	•	•

Bestellbeispiel

Nabe GJC30 Ø10, Nabe GJC30 Ø12, Elastomerstern JM30-R (roter Zahnkranz)

Jawflex Größe 30, Shorehärte 64D, Bohrungen 10, 12

Jawflex GJS Shorehärte 64D

Stellschraubenausführung

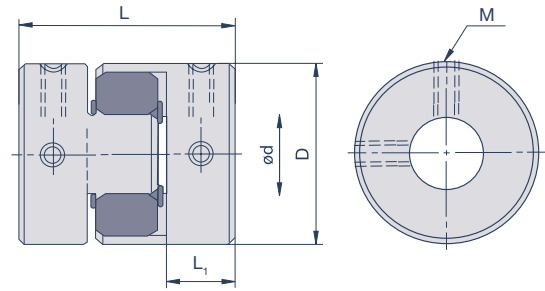
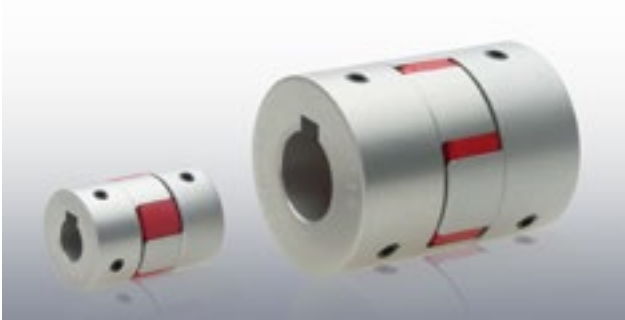

Spezifikationen

Modell	D mm	L mm	L ₁ mm	S mm	M	T _A Nm	max. rpm min ⁻¹	T _{KN} Nm	T _{Kmax} Nm	C _T Nm/rad	g g	Verlagerungen		
												angular °	radial mm	axial mm
GJS14-R	14	22	7	1	M3	0,7	27.000	2	4	30	6,7	1	0,03	0,6
GJS20-R	20	30	10	1	M3	0,7	19.000	5	10	65	18,4	1	0,05	0,8
GJS25-R	25	31,25	10	1	M4	1,7	15.000	10	20	220	30	1	0,05	1
GJS30-R	30	44,7	16	1,2	M4	1,7	13.000	14	28	220	60	1	0,06	1
GJS40-R	40	66	25	2	M5	4	9.600	18	36	2.000	163	1	0,04	1,2
GJS55-R	55	78,3	30,3	2	M6	7	7.500	60	120	4.000	344	1	0,06	1,4
GJS65-R	65	90,3	35,3	2,5	M8	15	6.000	180	360	8.000	535	1	0,08	1,5
GJS80-R	80	114,2	45,2	3	M8	15	5.000	320	640	20.000	1.150	1	0,08	1,5
GJS100-R	104	140,2	56,2	3,5	M10	25	4.000	600	1.200	40.000	2.650	1	0,1	2

M= Schraubengröße, T_A= Schraubenanzugsmoment, T_{KN}= Kupplungsstennmoment, T_{Kmax}= Kupplungsmaximalmoment, C_T= Drehfedersteife, g= Masse

Bohrungsdurchmesser

Modell	d (mm)																									
	3	4	5	6	8	9	10	11	12	14	15	16	18	20	22	24	25	28	30	32	35	40	45	50	60	
GJS14-R	•	•	•																							
GJS20-R		•	•	•	•																					
GJS25-R			•	•	•	•	•																			
GJS30-R				•	•	•	•	•	•	•	•															
GJS40-R					•	•	•	•	•	•	•	•	•	•												
GJS55-R										•	•	•	•	•	•	•	•	•	•	•						
GJS65-R											•	•	•	•	•	•	•	•	•	•	•	•	•	•	•	•
GJS80-R											•	•	•	•	•	•	•	•	•	•	•	•	•	•	•	•
GJS100-R														•	•	•	•	•	•	•	•	•	•	•	•	•

Bestellbeispiel

Nabe GJS30 Ø10, Nabe GJS30 Ø12, Elastomerstern JM30-R (roter Zahnkranz)

Jawflex Größe 30, Shorehärte 64D, Bohrungen 10, 12, wahlweise mit Nut nach DIN 6885/1 (siehe Abbildung)*

Ab Größe GJS40 ist Nut nach DIN 6885/1 Standard*

*bitte geben Sie hierzu den Zusatz kw hinter der jeweiligen Bohrung an; Bsp. Nabe GJS40 Ø16kw

Technische Daten

Jawflex GJC Shorehärte 98A Klemmnabenausführung

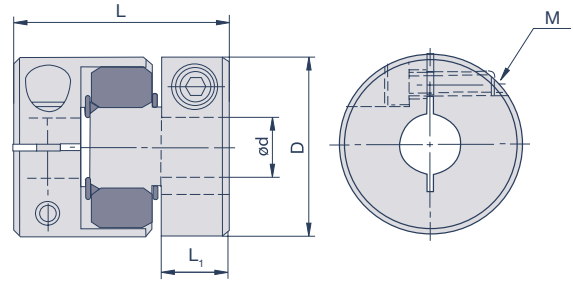

Spezifikationen

Modell	D mm	L mm	L ₁ mm	S mm	M	T _A Nm	max. rpm min ⁻¹	T _{KN} Nm	T _{Kmax} Nm	C _T Nm/rad	g g	Verlagerungen		
												angular °	radial mm	axial mm
GJC14-G	14	22	7	1	M2	0,5	22.000	1,6	3,2	20	6	1	0,05	0,6
GJC20-G	20	30	10	1	M2,6	1	15.000	4	8	40	19	1	0,07	0,8
GJC25-G	25	31,25	10	1	M3	1,7	13.000	8	16	180	25	1	0,07	1
GJC30-G	30	44,7	16	1,2	M4	3,5	10.000	10	20	180	55	1	0,08	1
GJC40-G	40	66	25	2	M5	8	8.500	16	32	1.200	160	1	0,06	1,2
GJC48-G	48	66,8	25,3	2	M6	13	7.000	35	70	1.800	224	1	0,08	1,3
GJC55-G	55	78,3	30,3	2	M6	13	6.500	45	90	2.500	330	1	0,09	1,4
GJC65-G	65	90,3	35,3	2,5	M8	30	5.500	120	240	4.000	560	1	0,1	1,5
GJC80-G	80	114,2	45,2	3	M10	50	4.500	240	480	10.000	1.050	1	0,1	1,5
GJC100-G	104	140,2	56,2	3,5	M12	90	3.500	300	600	20.000	2.550	1	0,15	2

M= Schraubengröße, T_A= Schraubenanzugsmoment, T_{KN}= Kupplungsnennmoment, T_{Kmax}= Kupplungsmaximalmoment, C_T= Drehfedersteife, g= Masse
GJC40-G bis GJC100-G: 2 Klemmschrauben 180° je Nabe

Bohrungsdurchmesser

Modell	d (mm)																										
	3	4	5	6	8	9	10	11	12	14	15	16	18	20	22	24	25	28	30	32	35	40	45	50	60		
GJC14-G	•	•	•																								
GJC20-G		•	•	•	•																						
GJC25-G			•	•	•	•	•																				
GJC30-G				•	•	•	•	•	•	•																	
GJC40-G					•	•	•	•	•	•	•	•	•														
GJC48-G							•	•	•	•	•	•	•	•	•	•											
GJC55-G									•	•	•	•	•	•	•	•	•	•									
GJC65-G											•	•	•	•	•	•	•	•	•	•	•	•	•	•	•	•	•
GJC80-G											•	•	•	•	•	•	•	•	•	•	•	•	•	•	•	•	•
GJC100-G															•	•	•	•	•	•	•	•	•	•	•	•	•

Bestellbeispiel

Nabe GJC30 Ø10, Nabe GJC30 Ø12, Elastomerstern JM30-G (grüner Zahnkranz)

Jawflex Größe 30, Shorehärte 98A, Bohrungen 10, 12

Jawflex GJS Shorehärte 98A

Stellschraubenausführung

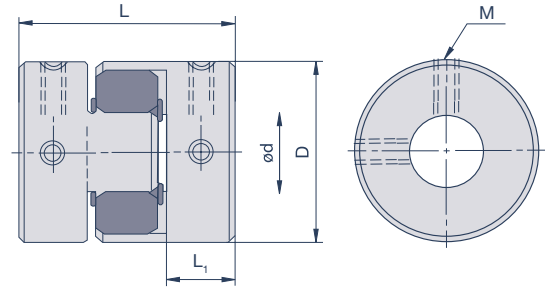
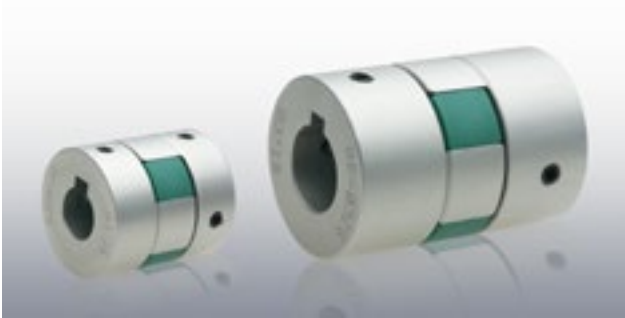

Spezifikationen

Modell	D mm	L mm	L ₁ mm	S mm	M	T _A Nm	max. rpm min ⁻¹	T _{KN} Nm	T _{Kmax} Nm	C _T Nm/rad	g g	Verlagerungen		
												angular °	radial mm	axial mm
GJS14-G	14	22	7	1	M3	0,7	27.000	1,6	3,2	20	6,7	1	0,05	0,6
GJS20-G	20	30	10	1	M3	0,7	19.000	4	8	40	18,4	1	0,07	0,8
GJS25-G	25	31,25	10	1	M4	1,7	15.000	8	16	180	30	1	0,07	1
GJS30-G	30	44,7	16	1,2	M4	1,7	13.000	10	20	180	60	1	0,08	1
GJS40-G	40	66	25	2	M5	4	9.600	16	32	1.200	163	1	0,06	1,2
GJS55-G	55	78,3	30,3	2	M6	7	7.500	45	90	2.500	344	1	0,09	1,4
GJS65-G	65	90,3	35,3	2,5	M8	15	6.000	120	240	4.000	535	1	0,1	1,5
GJS80-G	80	114,2	45,2	3	M8	15	5.000	240	480	10.000	1.150	1	0,1	1,5
GJS100-G	104	140,2	56,2	3,5	M10	25	4.000	300	600	20.000	2.650	1	0,15	2

M= Schraubengröße, T_A= Schraubenanzugsmoment, T_{KN}= Kupplungsennmoment, T_{Kmax}= Kupplungsmaximalmoment, C_T= Drehfedersteife, g= Masse

Bohrungsdurchmesser

Modell	d (mm)																								
	3	4	5	6	8	9	10	11	12	14	15	16	18	20	22	24	25	28	30	32	35	40	45	50	60
GJS14-G	•	•	•																						
GJS20-G		•	•	•	•																				
GJS25-G			•	•	•	•	•																		
GJS30-G				•	•	•	•	•	•	•															
GJS40-G					•	•	•	•	•	•	•	•	•												
GJS55-G									•	•	•	•	•	•	•	•	•	•	•						
GJS65-G										•	•	•	•	•	•	•	•	•	•	•	•	•	•	•	•
GJS80-G										•	•	•	•	•	•	•	•	•	•	•	•	•	•	•	•
GJS100-G											•	•	•	•	•	•	•	•	•	•	•	•	•	•	•

Bestellbeispiel

Nabe GJS30 Ø10, Nabe GJS30 Ø12, Elastomerstern JM30-G (grüner Zahnkranz)

Jawflex Größe 30, Shorehärte 98A, Bohrungen 10, 12, wahlweise mit Nut nach DIN 6885/1 (siehe Abbildung)*

Ab Größe GJS40 ist Nut nach DIN 6885/1 Standard*

*bitte geben Sie hierzu den Zusatz kw hinter der jeweiligen Bohrung an; Bsp. Nabe GJS40 Ø16kw

Technische Daten

Jawflex GJD Shorehärte 64D

Klemmnabenausführung in Halbschalenbauweise

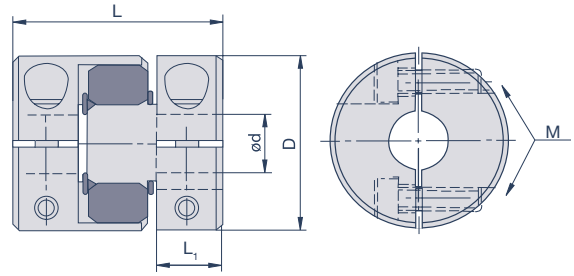

Spezifikationen

Modell	D mm	L mm	L ₁ mm	S mm	M	T _A Nm	max. rpm min ⁻¹	T _{KN} Nm	T _{Kmax} Nm	C _T Nm/rad	g g	Verlagerungen		
												angular °	radial mm	axial mm
GJD30-R	30	44,7	16	1,2	M4	3,5	10.000	14	28	220	55	1	0,06	1
GJD40-R	40	66	25	2	M5	8	8.500	18	36	2.000	160	1	0,04	1,2
GJD48-R	48	66,8	25,3	2	M6	13	7.000	45	90	3.600	224	1	0,05	1,3
GJD55-R	55	78,3	30,3	2	M6	13	6.500	60	120	4.000	330	1	0,06	1,4
GJD65-R	65	90,3	35,3	2,5	M8	30	5.500	180	360	8.000	560	1	0,08	1,5
GJD80-R	80	114,2	45,2	3	M10	50	4.500	320	640	20.000	1.050	1	0,08	1,5
GJD100-R	104	140,2	56,2	3,5	M12	90	3.500	600	1200	40.000	2.550	1	0,1	2

M= Schraubengröße, T_A= Schraubenanzugsmoment, T_{KN}= Kupplungsnennmoment, T_{Kmax}= Kupplungsmaximalmoment, C_T= Drehfedersteife, g= Masse

Bohrungsdurchmesser

Modell	d (mm)																								
	3	4	5	6	8	9	10	11	12	14	15	16	18	20	22	24	25	28	30	32	35	40	45	50	60
GJD30-R				•	•	•	•	•	•																
GJD40-R					•	•	•	•	•	•	•	•	•												
GJD48-R							•	•	•	•	•	•	•	•	•	•									
GJD55-R									•	•	•	•	•	•	•	•	•	•							
GJD65-R										•	•	•	•	•	•	•	•	•	•	•	•	•	•	•	•
GJD80-R											•	•	•	•	•	•	•	•	•	•	•	•	•	•	•
GJD100-R												•	•	•	•	•	•	•	•	•	•	•	•	•	•

Bestellbeispiel

Nabe GJD30 Ø10, Nabe GJD30 Ø12, Elastomerstern JM30-R (roter Zahnkranz)

Jawflex Größe 30, Shorehärte 64D, Bohrungen 10, 12

Jawflex GJD Shorehärte 98A

Klemmnabenausführung in Halbschalenbauweise

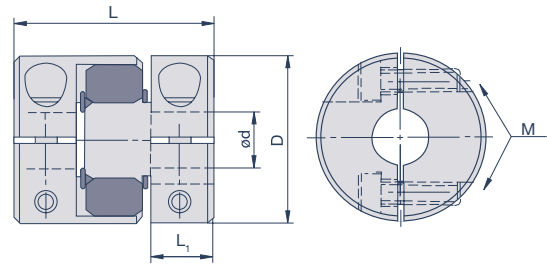
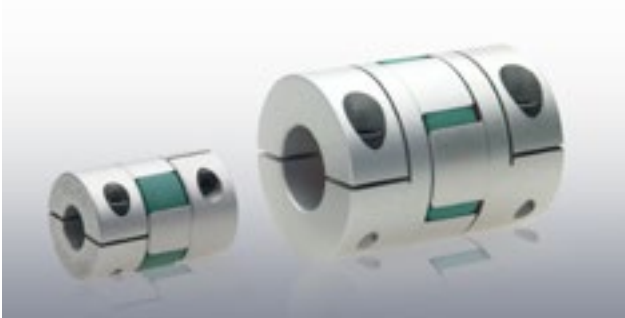

Spezifikationen

Modell	D mm	L mm	L ₁ mm	S mm	M	T _A Nm	max. rpm min ⁻¹	T _{KN} Nm	T _{Kmax} Nm	C _T Nm/rad	g g	Verlagerungen		
												angular °	radial mm	axial mm
GJD30-G	30	44,7	16	1,2	M4	3,5	10.000	10	20	180	55	1	0,08	1
GJD40-G	40	66	25	2	M5	8	8.500	16	32	1.200	160	1	0,06	1,2
GJD48-G	48	66,8	25,3	2	M6	13	7.000	35	70	1.800	224	1	0,08	1,3
GJD55-G	55	78,3	30,3	2	M6	13	6.500	45	90	2.500	330	1	0,09	1,4
GJD65-G	65	90,3	35,3	2,5	M8	30	5.500	120	240	4.000	560	1	0,1	1,5
GJD80-G	80	114,2	45,2	3	M10	50	4.500	240	480	10.000	1.050	1	0,1	1,5
GJD100-G	104	140,2	56,2	3,5	M12	90	3.500	300	600	20.000	2.550	1	0,15	2

M= Schraubengröße, T_A= Schraubenanzugsmoment, T_{KN}= Kupplungsennmoment, T_{Kmax}= Kupplungsmaximalmoment, C_T= Drehfedersteife, g= Masse

Bohrungsdurchmesser

Modell	d (mm)																								
	3	4	5	6	8	9	10	11	12	14	15	16	18	20	22	24	25	28	30	32	35	40	45	50	60
GJD30-G				•	•	•	•	•	•																
GJD40-G					•	•	•	•	•	•	•	•	•												
GJD48-G							•	•	•	•	•	•	•	•	•	•									
GJD55-G									•	•	•	•	•	•	•	•	•	•							
GJD65-G											•	•	•	•	•	•	•	•	•	•	•	•	•	•	•
GJD80-G												•	•	•	•	•	•	•	•	•	•	•	•	•	•
GJD100-G														•	•	•	•	•	•	•	•	•	•	•	•

Bestellbeispiel

Nabe GJD30 Ø10, Nabe GJD30 Ø12, Elastomerstern JM30-G (grüner Zahnkranz)

Jawflex Größe 30, Shorehärte 98A, Bohrungen 10, 12

Technische Daten

Jawflex ZJC Shorehärte 64D Kompakte Klemmnabenausführung

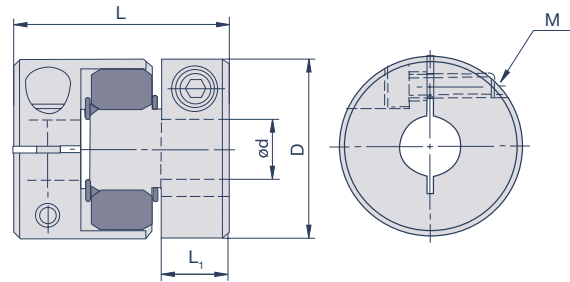

Spezifikationen

Modell	D mm	L mm	L ₁ mm	S mm	M	T _A Nm	max. rpm min ⁻¹	T _{KN} Nm	T _{Kmax} Nm	C _T Nm/rad	g	Verlagerungen		
												angular °	radial mm	axial mm
ZJC30-R	30	35,3	11,3	1,2	M4	3,5	10.000	14	28	220	50	1	0,06	1
ZJC40-R	40	55	19,5	2	M5	8	8.500	18	36	2.000	135	1	0,04	1,2
ZJC55-R	55	59,3	20,8	2	M6	13	4.000	60	120	4.000	280	1	0,06	1,4
ZJC65-R	65	63,3	21,8	2,5	M8	30	3.500	180	360	8.000	400	1	0,08	1,5
ZJC80-R	80	87,2	31,7	3	M10	50	3.000	320	640	20.000	860	1	0,08	1,5
ZJC100-R	104	96,2	34,2	3,5	M12	90	3.000	600	1200	40.000	1.700	1	0,1	2

M= Schraubengröße, T_A= Schraubenanzugsmoment, T_{KN}= Kupplungsnennmoment, T_{Kmax}= Kupplungsmaximalmoment, C_T= Drehfedersteife, g= Masse
ZJC40-R: 2 Klemmschrauben 180° je Nabe

Bohrungsdurchmesser

Modell	d (mm)																								
	3	4	5	6	8	9	10	11	12	14	15	16	18	20	22	24	25	28	30	32	35	40	45	50	60
ZJC30-R				•	•	•	•	•	•																
ZJC40-R					•	•	•	•	•	•	•	•	•												
ZJC55-R										•	•	•	•	•	•	•	•	•							
ZJC65-R												•	•	•	•	•	•	•	•	•	•	•	•	•	•
ZJC80-R													•	•	•	•	•	•	•	•	•	•	•	•	•
ZJC100-R																	•	•	•	•	•	•	•	•	•

Bestellbeispiel

Nabe ZJC30 Ø10, Nabe ZJC30 Ø12, Elastomerstern (Sleeve) JM30-RD (roter Zahnkranz)

Jawflex Größe 30, Shorehärte 64D, Bohrungen 10, 12

Jawflex ZJS Shorehärte 64D
Kompakte Stellschraubenausführung

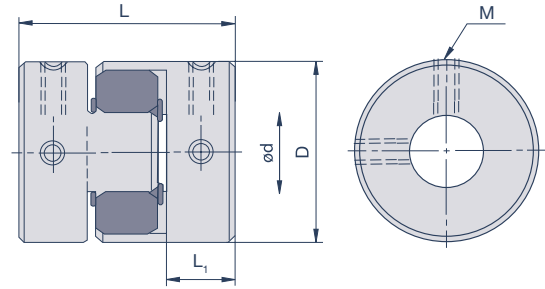

Spezifikationen

Modell	D mm	L mm	L ₁ mm	S mm	M	T _A Nm	max. rpm min ⁻¹	T _{KN} Nm	T _{Kmax} Nm	C _T Nm/rad	g g	Verlagerungen		
												angular °	radial mm	axial mm
ZJS30-R	30	35,3	11,3	1,2	M4	1,7	13.000	14	28	220	46	1	0,06	1
ZJS40-R	40	55	19,5	2	M5	4	9.600	18	36	2.000	132	1	0,04	1,2

M= Schraubengröße, T_A= Schraubenanzugsmoment, T_{KN}= Kupplungsnennmoment, T_{Kmax}= Kupplungsmaximalmoment, C_T= Drehfedersteife, g= Masse

Bohrungsdurchmesser

Modell	d (mm)																								
	3	4	5	6	8	9	10	11	12	14	15	16	18	20	22	24	25	28	30	32	35	40	45	50	60
ZJS30-R				•	•	•	•	•	•																
ZJS40-R					•	•	•	•	•	•	•	•	•												

Bestellbeispiel

Nabe ZJS30 Ø10, Nabe ZJS30 Ø12, Elastomerstern JM30-R (roter Zahnkranz)

Jawflex Größe 30, Shorehärte 64D, Bohrungen 10,12, wahlweise mit Nut nach DIN 6885/1 (siehe Abbildung)*

Bei Größe ZJS40 ist Nut nach DIN 6885/1 Standard*

*bitte geben Sie hierzu den Zusatz kw hinter der jeweiligen Bohrung an; Bsp. Nabe ZJS40 Ø16kw

Technische Daten

Jawflex ZJC Shorehärte 98A Kompakte Klemmnabenausführung

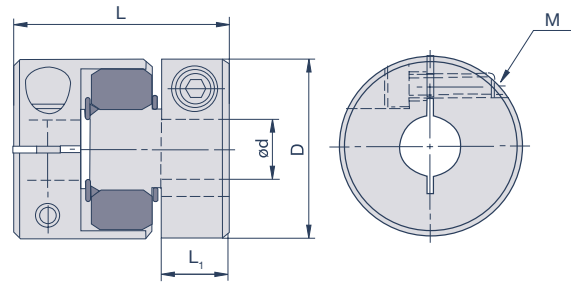
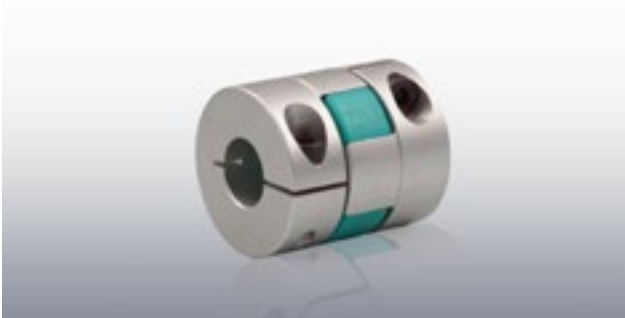

Spezifikationen

Modell	D mm	L mm	L ₁ mm	S mm	M	T _A Nm	max. rpm min ⁻¹	T _{KN} Nm	T _{Kmax} Nm	C _T Nm/rad	g	Verlagerungen		
												angular °	radial mm	axial mm
ZJC30-G	30	35,3	11,3	1,2	M4	3,5	10.000	10	20	180	50	1	0,08	1
ZJC40-G	40	55	19,5	2	M5	8	8.500	16	32	1.200	135	1	0,06	1,2
ZJC55-G	55	59,3	20,8	2	M6	13	4.000	45	90	2.500	280	1	0,09	1,4
ZJC65-G	65	63,3	21,8	2,5	M8	30	3.500	120	240	4.000	400	1	0,1	1,5
ZJC80-G	80	87,2	31,7	3	M10	50	3.000	240	480	10.000	860	1	0,1	1,5
ZJC100-G	104	96,2	34,2	3,5	M12	90	3.000	300	600	20.000	1.700	1	0,15	2

M= Schraubengröße, T_A= Schraubenanzugsmoment, T_{KN}= Kupplungsnennmoment, T_{Kmax}= Kupplungsmaximalmoment, C_T= Drehfedersteife, g= Masse
ZJC40-G: 2 Klemmschrauben 180° je Nabe

Bohrungsdurchmesser

Modell	d (mm)																									
	3	4	5	6	8	9	10	11	12	14	15	16	18	20	22	24	25	28	30	32	35	40	45	50	60	
ZJC30-G				•	•	•	•	•	•																	
ZJC40-G					•	•	•	•	•	•	•	•	•													
ZJC55-G										•	•	•	•	•	•	•	•	•								
ZJC65-G													•	•	•	•	•	•	•	•	•	•	•	•	•	•
ZJC80-G													•	•	•	•	•	•	•	•	•	•	•	•	•	•
ZJC100-G																			•	•	•	•	•	•	•	•

Bestellbeispiel

Nabe ZJC30 Ø10, Nabe ZJC30 Ø12, Elastomerstern (Sleeve) JM30-GR (grüner Zahnkranz)
Jawflex Größe 30, Shorehärte 98A, Bohrungen 10, 12

Jawflex ZJS Shorehärte 98A
Kompakte Stellschraubenausführung

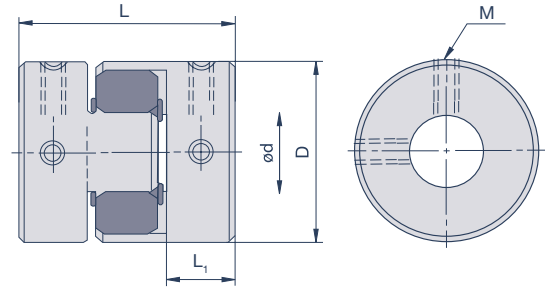
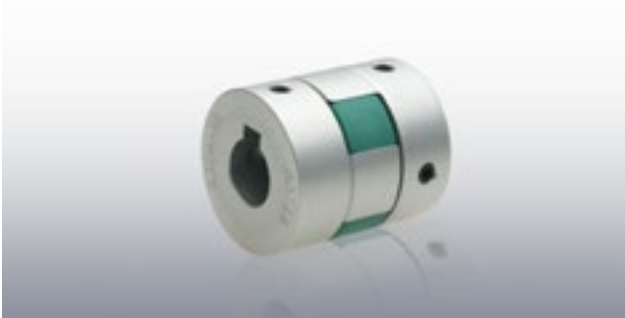

Spezifikationen

Modell	D mm	L mm	L ₁ mm	S mm	M	T _A Nm	max. rpm min ⁻¹	T _{KN} Nm	T _{Kmax} Nm	C _T Nm/rad	g g	Verlagerungen		
												angular °	radial mm	axial mm
ZJS30-G	30	35,3	11,3	1,2	M4	1,7	13.000	10	20	180	46	1	0,08	1
ZJS40-G	40	55	19,5	2	M5	4	9.600	16	32	1.200	132	1	0,06	1,2

M= Schraubengröße, T_A= Schraubenanzugsmoment, T_{KN}= Kupplungsnennmoment, T_{Kmax}= Kupplungsmaximalmoment, C_T= Drehfedersteife, g= Masse

Bohrungsdurchmesser

Modell	d (mm)																									
	3	4	5	6	8	9	10	11	12	14	15	16	18	20	22	24	25	28	30	32	35	40	45	50	60	
ZJS30-G				•	•	•	•	•	•	•																
ZJS40-G					•	•	•	•	•	•	•	•	•	•												

Bestellbeispiel

Nabe ZJS30 Ø10, Nabe ZJS30 Ø12, Elastomerstern JM30-G (grüner Zahnkranz)

Jawflex Größe 30, Shorehärte 98A, Bohrungen 10,12, wahlweise mit Nut nach DIN 6885/1 (siehe Abbildung)*

Bei Größe ZJS40 ist Nut nach DIN 6885/1 Standard*

*bitte geben Sie hierzu den Zusatz kw hinter der jeweiligen Bohrung an; Bsp. Nabe ZJS40 Ø16kw

Technische Daten

Jawflex GJT Shorehärte 64D Konusspannnaben

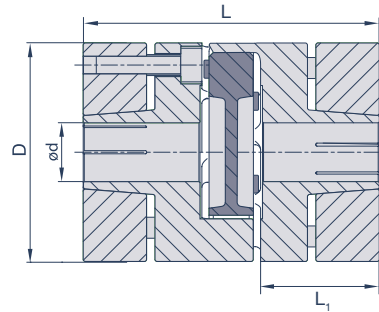

Spezifikationen

Modell	D mm	L mm	L ₁ mm	S mm	M	T _A Nm	max. rpm min ⁻¹	T _{KN} Nm	T _{Kmax} Nm	C _T Nm/rad	g g	Verlagerungen		
												angular °	radial mm	axial mm
GJT55-R	55	78	30,3	2	M5	8	12.000	60	120	4.000	345	1	0,06	1,4
GJT65-R	65	90,3	35,5	2,5	M5	8	10.000	180	360	8.000	536	1	0,08	1,5
GJT80-R	80	114,2	45,2	3	M6	13	8.000	320	640	20.000	1.043	1	0,08	1,5
GJT100-R	104	140,2	56	3,5	M10	50	6.500	600	1200	40.000	2.126	1	0,1	2

M= Befestigungsschrauben, T_A= Anzugsmoment, T_{KN}= Kupplungsnennmoment, T_{Kmax}= Kupplungsmaximalmoment, C_T= Drehfedersteife, g= Masse

Bohrungsdurchmesser

Modell	d (mm)																	
	12	14	15	16	18	19	20	22	24	25	28	30	32	35	38	40	45	50
GJT55-R	•	•	•	•	•	•	•	•	•	•	•							
GJT65-R			•	•	•	•	•	•	•	•	•	•	•	•	•			
GJT80-R				•	•	•	•	•	•	•	•	•	•	•	•	•	•	
GJT100-R							•	•	•	•	•	•	•	•	•	•	•	•

Bestellbeispiel

Nabe GJT65 Ø30, Nabe GJT65 Ø30, Elastomerstern (Sleeve) JM30-RD (roter Zahnkranz)

Jawflex Größe 65, Shorehärte 64D, Bohrungen 30, 30

Jawflex GJT Shorehärte 98A Konusspannabnen

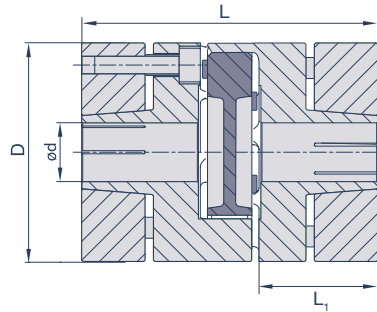

Spezifikationen

Modell	D mm	L mm	L ₁ mm	S mm	M	T _A Nm	max. rpm min ⁻¹	T _{KN} Nm	T _{Kmax} Nm	C _T Nm/rad	g g	Verlagerungen		
												angular °	radial mm	axial mm
GJT55-G	55	78	30,3	2	M5	8	12.000	45	90	2.500	345	1	0,09	1,4
GJT65-G	65	90,3	35,5	2,5	M5	8	10.000	120	240	4.000	536	1	0,1	1,5
GJT80-G	80	114,2	45,2	3	M6	13	8.000	240	480	10.000	1.043	1	0,1	1,5
GJT100-G	104	140,2	56	3,5	M10	50	6.500	300	600	20.000	2.126	1	0,15	2

M= Befestigungsschrauben, T_A= Anzugsmoment, T_{KN}= Kupplungsnennmoment, T_{Kmax}= Kupplungsmaximalmoment, C_T= Drehfedersteife, g= Masse

Bohrungsdurchmesser

Modell	d (mm)																	
	12	14	15	16	18	19	20	22	24	25	28	30	32	35	38	40	45	50
GJT55-G	•	•	•	•	•	•	•	•	•	•	•							
GJT65-G			•	•	•	•	•	•	•	•	•	•	•	•	•			
GJT80-G				•	•	•	•	•	•	•	•	•	•	•	•	•	•	
GJT100-G							•	•	•	•	•	•	•	•	•	•	•	•

Bestellbeispiel

Nabe GJT65 Ø30, Nabe GJT Ø65, Elastomerstern (Sleeve) JM30-GR (grüner Zahnkranz)

Jawflex Größe 65, Shorehärte 98A, Bohrungen 30, 30

Auswahlablauf

Bei der Auswahl der Jawflex Kupplungen spielen verschiedene technische Parameter eine entscheidende Rolle. Parameter wie maximale Drehzahlen, auftretende Wellenverlagerungen, Antriebsmoment und das geforderte Dämpfungsverhalten sollten berücksichtigt werden. Überschlägig kann die erforderliche Kupplungsgröße nach folgender Formel berechnet werden:

$$T_{KN} > T_A \times C_T \times C_S \times (C_D)$$

Das Nenndrehmoment T_{KN} der ausgewählten Kupplungsgröße sollte größer sein als das Antriebsmoment T_A (ergibt sich aus der Herstellerangabe des Antriebsmotors) multipliziert mit dem Temperaturfaktor C_T und dem Stoßfaktor C_S der Anwendung.

Wird in Anwendungen eine hohe Verdrehsteifigkeit gefordert, sollte bei der Größenauswahl zusätzlich in der Formel ein Drehsteifigkeitsfaktor (C_D) berücksichtigt werden. Dieser Multiplikationsfaktor liegt z.B. bei Hauptspindelantrieben von Werkzeugmaschinen zwischen 2 und 5.

Temperaturfaktor C_T

Betriebstemperatur	-30°C bis +30°C	+60°C	+80°C	+100°C	+120°C
Faktor C_T	1	1,2	1,3	1,6	2,0

Bei auftretenden Temperaturen > 120°C empfehlen wir die Verwendung von Ganzmetallkupplungen aus unserem Hause (z.B. Diskflex oder Beamflex)

Stoßfaktor C_S

	Leichte Stöße oder bis 60 Anläufe pro Minute	Mittlere Stöße oder bis 300 Anläufe pro Minute	Schwere Stöße oder > 300 Anläufe pro Minute
Faktor C_S	1,0	1,3	1,6

Bitte beachten Sie bei der gewählten Kupplungsgröße die maximal zulässigen Bohrungsdurchmesser und die entsprechende Verlagerungskapazität. Diese entnehmen Sie bitte aus der Tabelle der entsprechenden Kupplungsgröße.

Allgemeine technische Angaben

Material

Zahnkränze: Hytrel, wahlweise Härte 98Sh-A (grün) oder Härte 64Sh-D (rot), beständig gegen reine mineralische Öle wie Schmieröle sowie wasserfreie Fette.

Naben: hochfestes Aluminium gemäß EN AW-2024 AlCu4Mg1 zusätzlich korrosionsgeschützt eloxiert;

Klemmschrauben: EN ISO 4762/DIN 912 12.9

Stellschrauben: EN ISO 4029/DIN 916

Temperaturbereich

-30°C bis +120°C

Montagehinweise

Die Jawflex ist durch ihre axiale Steckbarkeit montagefreundlich. Zur Montage der Jawflex die beiden Kupplungshälften auf die Wellen montieren und in die korrekte axiale Position bringen.

GJC/GJD: Die Befestigungsschrauben mittels Drehmomentschlüssel mit dem in der Tabelle angegebenen Anzugsmoment anziehen.

GJS: Die Gewindestifte EN ISO 4029/DIN 916 dienen zur Fixierung der Kupplungsnapen.

GJT: Die Befestigungsschrauben mittels Drehmomentschlüssel in 3 Umläufen mit 1/3, 2/3 und dem in der Tabelle angegebenen vollen Anzugsmoment umlaufend (nicht überkreuz) anziehen.

Den Zahnkranz montieren und die beiden Kupplungshälften anschließend ineinanderstecken.

Beim Zusammenschieben von Zahnkranz und Kupplungsnahe ist eine gewisse axiale Montagekraft notwendig. Diese kann durch ein leichtes Einfetten des Zahnkranzes minimiert werden. Wechselseitig axial am Zahnkranz angebrachte Elastomernoppen gewährleisten eine eindeutig definierte

Position des Sterns bei der Steckmontage und sorgen für eine elektrische Isolierung, wie sie beispielsweise für eine galvanische Trennung bei Meßaufbauten und frequenzgeregelten Antrieben notwendig ist. Durch die Einhaltung des Abstandmaßes „S“ wird die Verlagerungskapazität der Jawflex gewährleistet. Um die elektrische Isolierungsfunktion der Kupplung sicherzustellen, darf bei der Montage deshalb das Maß „S“ keinesfalls unterschritten werden. Unter Beachtung der Einbaumaße und technischen Daten ist die Jawflex wartungsfrei.

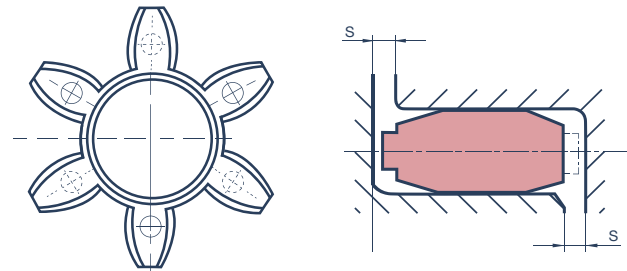

Abstandsmaß „S“

Shop

Antriebstechnische Komponenten einfach und bequem bestellen: der Orbit Webshop. Sie können zeitsparend aus unserem umfangreichen Programm an Ausgleichskupplungen, Klemmringen, starren Kupplungen sowie Kegelradgetrieben die passenden Produkte bestellen. Sie können hierzu alternativ über verschiedene Funktionen vorgehen.

Neben der Möglichkeit der direkten Eingabe der Artikelnummer können Sie ebenfalls über eine Volltextsuche zum passenden Produkt gelangen. Oder Sie nutzen den übersichtlichen und strukturierten Aufbau zur gezielten Produktdefinition.

shop.orbit-antriebstechnik.de

		
<p>Willkommen in unserem Shop. Es erwartet Sie ein umfangreiches Programm an antriebstechnischen Produkten.</p>	<p>Sie können Produkte alternativ über Ihnen bekannte Artikelbezeichnungen, Funktionsprinzipien oder Artikelnummern einfach auswählen.</p>	<p>Ebenfalls haben wir für Sie die Produkte nach Kategorien einfach und strukturiert geordnet.</p>
		
<p>In Listen- oder Galerieansicht erhalten Sie sofort die jeweiligen Produkte einer Kategorie geordnet mit jeweils wichtigen technischen Features, nach denen Sie auch gesondert filtern können.</p>	<p>Zusätzliche technische Infos finden Sie für jedes einzelne Produkt. Detailseiten ermöglichen Ihnen umfangreiche Downloadmöglichkeiten wie CAD und Datenblätter.</p>	<p>Gewünschte Menge eingeben und die Artikel in den Warenkorb legen. Noch die gewünschte Zahlungsweise und eventuell alternative Lieferadresse eingeben und schon ist der Einkauf getätigt.</p>

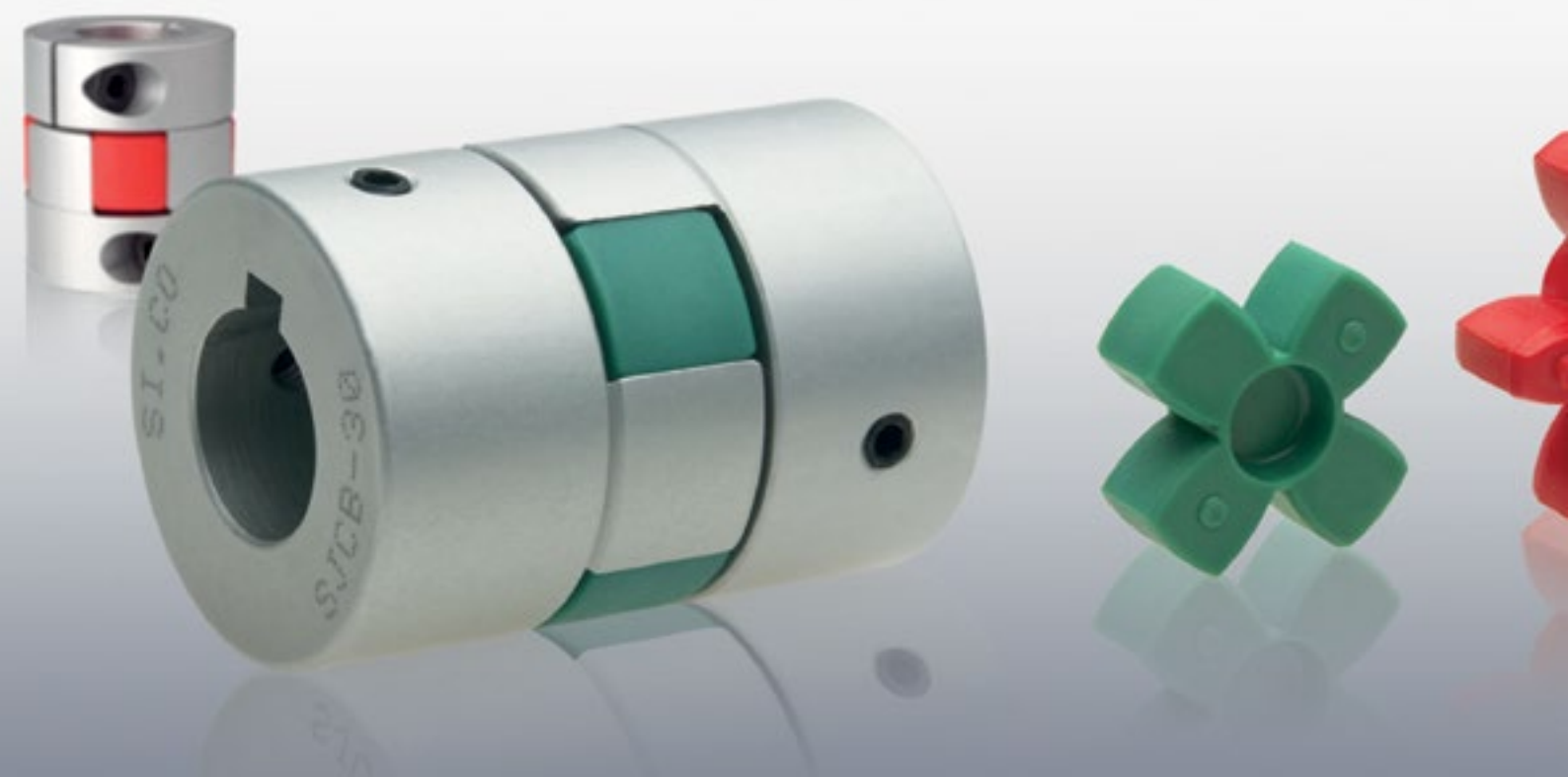

Kontakt

Orbit Antriebstechnik GmbH
Wilhelm-Mast-Straße 15
38304 Wolfenbüttel

Tel.: +49 5331 9552-530
Fax: +49 5331 9552-533

E-Mail: info@orbit-antriebstechnik.de
Web: www.orbit-antriebstechnik.de
Shop: shop.orbit-antriebstechnik.de